

# HARZ INBOUW HARZ ENCASTRABLE

EIGEN POEDERLAK-  
INSTALLATIE. PROFIELEN  
EN INHAAKDELEN KUNNEN  
IN KLEUR NAAR WENS  
GELAKT WORDEN. |  
INSTALLATIONS INTERNE DE  
THERMOLAQUAGE. LES  
PROFILS ET LES PIÈCES  
D'ACCROCHAGE PEUVENT ÊTRE  
LAQUÉS DANS LA COULEUR DE  
VOTRE CHOIX.



## KENMERKEN

- Slanke wandstijl met zichtbare opening van 5,5 mm.
- Montage: inbouw tussen MDF of opbouw met clipsprofiel (koker). Stap 35 mm.
- De perforatie laat toe om 2 dragers dikte 2 mm naast elkaar in te haken.
- Afdekrubber beschikbaar om perforaties af te dekken.
- Mogelijk E-Shelfs in te haken: tablet met geïntegreerde verlichting.
- Voor MDF panelen tot 19 mm.
- Profiel in alu geanodiseerd (naturel en zwart), dragers in RVS geborsteld en zwart gelakt.

## CARACTÉRISTIQUE

- Montant mural fin avec ouverture visible de 5,5 mm.
- Montage: encastré entre panneaux MDF ou en applique avec profil à clips.
- Pas 35 mm.
- La perforation permet de suspendre deux supports d'une épaisseur de 2 mm l'un à côté de l'autre.
- Caoutchouc disponible pour recouvrir les perforations.
- Possibilité d'accrocher des E-Shelfs: étagère avec éclairage intégré.
- Pour panneaux MDF jusqu'à 19 mm.
- Profilé en aluminium anodisé (naturel et noir), supports en inox brossé et laqué en noir.

# HARZ INBOUW | HARZ ENCASTRABLE

## PROFIEL | PROFILÉ

Clipsprofiel / profilé de clips

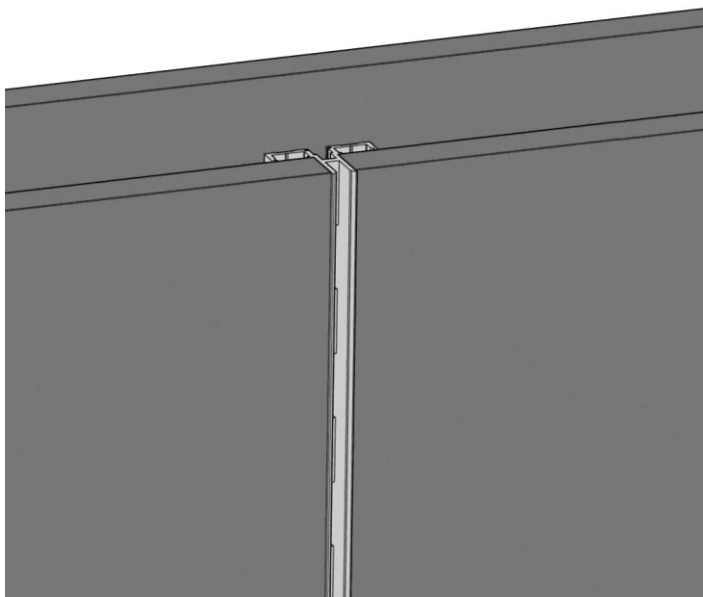
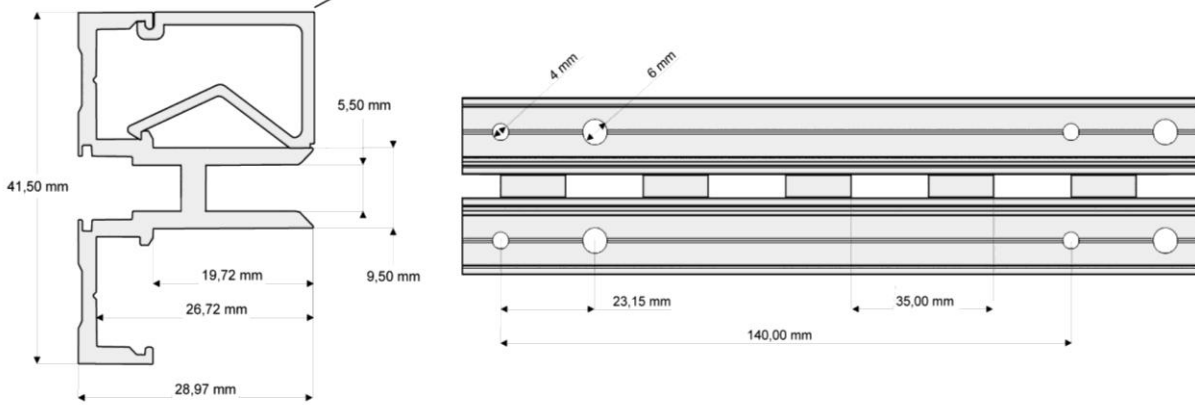

ART. N° ART. N°	NAAM NOM	LENGTE LONGUEUR	MATERIAAL MATIÈRE	AFWERKING FINITION	KLEUR COULEUR	STOCK STOCK
VH7000.00	basisprofiel   profil de base	6000 mm	aluminium	brut		✓
VH7000.11	basisprofiel   profil de base	6000 mm	aluminium	geanodiseerd   anodisé		✓
VH7000.18	basisprofiel   profil de base	6000 mm	aluminium	geanodiseerd   anodisé	zwart   noir	✓
VH7001.00	clipsprofiel   profilé de clips	6000 mm	aluminium	brut		✓
VH7001.11	clipsprofiel   profilé de clips	6000 mm	aluminium	geanodiseerd   anodisé		✓
VH7001.18	clipsprofiel   profilé de clips	6000 mm	aluminium	geanodiseerd   anodisé	zwart   noir	✓

# HARZ INBOUW | HARZ ENCASTRABLE

## MONTAGE | MONTAGE

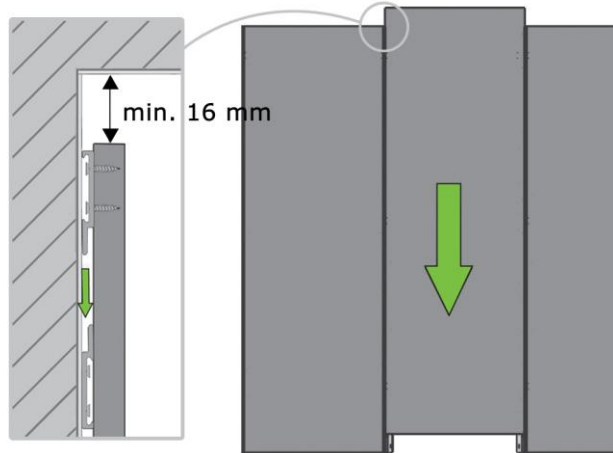
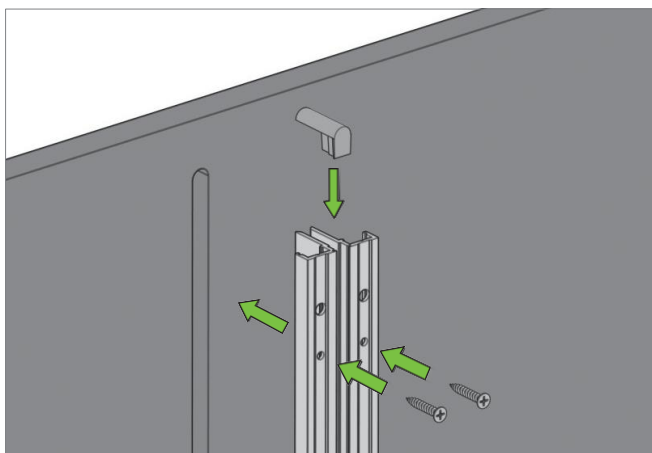

- ! Aanbevolen as-afstand: 600 mm.
- ! Montage door infrezen (beeld links) of met Z-haken (beeld rechts).

### MONTAGE MET Z-HAKEN

- Per halve meter 4 Z-haakjes voorzien (2 op profiel / 2 op wand).
- Schroef alle Harz Inbouw profielen op de wand en haak de panelen tussen de Harz Inbouw profielen d.m.v. de Z-haken.

### MONTAGE MET CLIPSPROFIELEN

- Schroef het Harz Inbouw profiel op de wand.
- Werk links en rechts af met een clipsprofiel.

- ! Entraxe recommandée : 600 mm.
- ! Montage par fraisage (image gauche) ou avec des crochets Z (image droite).

### MONTAGE AVEC CROCHETS Z

- 4 crochets Z par demi-mètre (2 sur le profilé / 2 sur le panneau)
- Vissez tous les profilés Harz Encastrable au mur et fixez des panneaux entre ceux-ci à l'aide de crochets Z.

### MONTAGE AVEC PROFILÉ DE CLIPS

- Vissez le profil au mur.
- Terminer à gauche et à droite avec un profilé de clips.

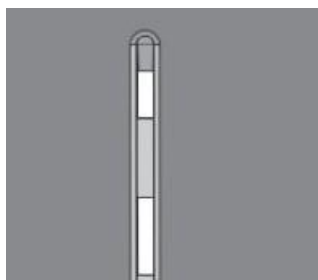

### EINDSTUK | EMBOUT

ART. N° ART. N°	MATERIAAL MATIÈRE	KLEUR COULEUR	STOCK STOCK
VH7099.9005	kunststof   plastique	zwart   noir	✓
VH7099.9006	kunststof   plastique	grijs   gris	✓



### Z-HAAK | CROCHET Z

ART. N° ART. N°	MATERIAAL MATIÈRE	KLEUR COULEUR	STOCK STOCK
19009	aluminium		✓

# HARZ INBOUW | HARZ ENCASTRABLE

## DRAGERS | SUPPORTS

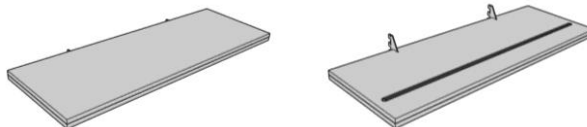

### E-SHELF STRUCTUUR E-SHELF STRUCTURE

ART. N° ART. N°	LENGTE LONGUEUR	MATERIAAL MATIÈRE	KLEUR COULEUR	STOCK STOCK
--------------------	--------------------	----------------------	------------------	----------------

VH90100	1080 MM	kunststof   plastique	grijs   gris	
---------	---------	-----------------------	--------------	--

voor een schap van | pour une étagère  
de  
350 x 1190 mm

structuur = lichtkap & 2 dragers, excl. tablet.  
andere afmetingen op aanvraag.  
structure = cache-lampe & 2 supports, étagère exclus.  
autres dimensions sure demande

### TABLETDRAGER OMGEPLOOID SUPPORT PLIÉ POUR TABLETTE



ART. N° ART. N°	DIKTE ÉPAISSEUR	LENGTE LONGUEUR	MATERIAAL MATIÈRE	AFWERKING FINITION	KLEUR COULEUR	STOCK STOCK	
VH7006D.46	2 mm	200 mm	staal   acier	gelakt   laqué	alu look	✓	links   gauche
VH7006D.55	2 mm	200 mm	RVS   inox	geborsteld   brossé		✓	links   gauche
VH7006D.9005	2 mm	200 mm	staal   acier	gelakt   laqué	zwart   noir *	✓	links   gauche
VH7007D.46	2 mm	200 mm	staal   acier	gelakt   laqué	alu look	✓	rechts   droite
VH7007D.55	2 mm	200 mm	RVS   inox	geborsteld   brossé		✓	rechts   droite
VH7007D.9005	2 mm	200 mm	staal   acier	gelakt   laqué	zwart   noir *	✓	rechts   droite
VH7008D.46	2 mm	280 mm	staal   acier	gelakt   laqué	alu look	✓	links   gauche
VH7008D.55	2 mm	280 mm	RVS   inox	geborsteld   brossé		✓	links   gauche
VH7008D.9005	2 mm	280 mm	staal   acier	gelakt   laqué	zwart   noir *	✓	links   gauche
VH7009D.46	2 mm	280 mm	staal   acier	gelakt   laqué	alu look	✓	rechts   droite
VH7009D.55	2 mm	280 mm	RVS   inox	geborsteld   brossé		✓	rechts   droite
VH7009D.9005	2 mm	280 mm	staal   acier	gelakt   laqué	zwart   noir *	✓	rechts   droite
VH7004D.46	2 mm	330 mm	staal   acier	gelakt   laqué	alu look	✓	links   gauche
VH7004D.55	2 mm	330 mm	RVS   inox	geborsteld   brossé		✓	links   gauche
VH7004D.9005	2 mm	330 mm	staal   acier	gelakt   laqué	zwart   noir *	✓	links   gauche
VH7005D.46	2 mm	330 mm	staal   acier	gelakt   laqué	alu look	✓	rechts   droite
VH7005D.55	2 mm	330 mm	RVS   inox	geborsteld   brossé		✓	rechts   droite
VH7005D.9005	2 mm	330 mm	staal   acier	gelakt   laqué	zwart   noir *	✓	rechts   droite

voor houten of glazen tablet  
(excl. glasdoopjes)  
330 mm: mogelijk te  
combineren met hangbar  
pour étagère en bois ou en  
verre (bouchons exclus)  
330 mm : possible de combiner  
avec barre de confection

\* mogelijk in alle poederlak kleuren, prijs op aanvraag | disponible dans toutes les couleurs de laques en poudre, prix sur demande

# HARZ INBOUW | HARZ ENCASTRABLE

## DRAGERS | SUPPORTS

### GLASDOP BOUCHON



ART. N° ART. N°	MATERIAAL MATIÈRE	KLEUR COULEUR	STOCK STOCK	
9508	kunststof   plastique	doorschijnend   transparent	✓	
9550	kunststof   plastique	doorschijnend   transparent	✓	in combinatie met hangbar en combinaison avec barre de confection

### ZIJDELINGSE TABLEDRAGER SUPPORTS PLAT POUR TABLETTES



ART. N° ART. N°	DIKTE ÉPAISSEUR	LENGTE LONGUEUR	MATERIAAL MATIÈRE	AFWERKING FINITION	KLEUR COULEUR		STOCK STOCK
VH7016.9005	2 mm	330 mm	staal   acier	gelakt   laqué	zwart   noir*	paar   pair	✓

### TABLEDRAGER VLAK SUPPORT DROIT POUR TABLETTE

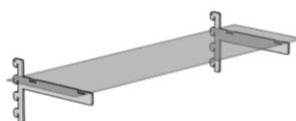
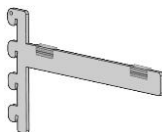

ART. N° ART. N°	DIKTE ÉPAISSEUR	LENGTE LONGUEUR	HOOGTE HAUTEUR	MATERIAAL MATIÈRE	AFWERKING FINITION	KLEUR COULEUR	STOCK STOCK
VH7034.55	4 mm	200 mm	25 mm	RVS   inox	geborsteld   brossé		
VH7010.46	4 mm	280 mm	25 mm	staal   acier	gelakt   laqué	grijs   gris*	✓
VH7010.55	4 mm	280 mm	25 mm	RVS   inox	geborsteld   brossé		✓
VH7035.55	4 mm	330 mm	25 mm	RVS   inox	geborsteld   brossé		✓

\* mogelijk in alle poederlak kleuren, prijs op aanvraag | disponible dans toutes les couleurs de laques en poudre, prix sur demande

# HARZ INBOUW | HARZ ENCASTRABLE

## DRAGERS | SUPPORTS

TABLETDRAGER ROND VOOR GLAS  
SUPPORT ROND POUR TABLETTE EN VERRE

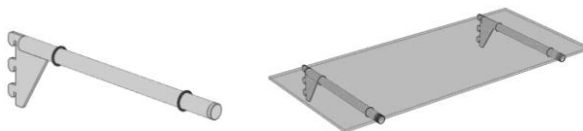

ART. N° ART. N°	Ø	LENGTE LONGUEUR	MATERIAAL MATIÈRE	AFWERKING FINITION	KLEUR COULEUR	STOCK STOCK
VH7027.55	20 mm	200 mm	RVS   inox	geborsteld   brossé		✓
VH7027.9005	20 mm	200 mm	staal   acier	gelakt   laqué	zwart   noir *	✓
VH7028.55	20 mm	280 mm	RVS   inox	geborsteld   brossé		✓
VH7028.9005	20 mm	280 mm	staal   acier	gelakt   laqué	zwart   noir *	✓
VH7029.55	20 mm	330 mm	RVS   inox	geborsteld   brossé		✓
VH7029.9005	20 mm	330 mm	staal   acier	gelakt   laqué	zwart   noir *	✓

met o-ringen in rubber  
avec anneaux en caoutchouc

TABLETDRAGER ROND  
SUPPORT ROND POUR TABLETTE

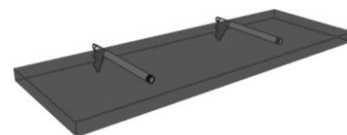
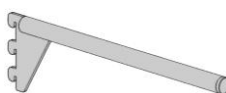

ART. N° ART. N°	Ø	LENGTE LONGUEUR	MATERIAAL MATIÈRE	AFWERKING FINITION	KLEUR COULEUR	STOCK STOCK
VH7021.55	20 mm	200 mm	RVS   inox	geborsteld   brossé		✓
VH7021.9005	20 mm	200 mm	staal   acier	gelakt   laqué	zwart   noir *	✓
VH7022.55	20 mm	280 mm	RVS   inox	geborsteld   brossé		✓
VH7022.9005	20 mm	280 mm	staal   acier	gelakt   laqué	zwart   noir *	✓
VH7023.55	20 mm	330 mm	RVS   inox	geborsteld   brossé		✓
VH7023.9005	20 mm	330 mm	staal   acier	gelakt   laqué	zwart   noir *	✓

voor houten tablet  
pour étagère en bois



VH9183.55	15 mm	220 mm	RVS   inox	geborsteld   brossé		✓
VH7072.9005	15 mm	330 mm	staal   acier	gelakt   laqué	zwart   noir *	✓

voor houten tablet  
pour étagère en bois

\* mogelijk in alle poederlak kleuren, prijs op aanvraag | disponible dans toutes les couleurs de laques en poudre, prix sur demande

# HARZ INBOUW | HARZ ENCASTRABLE

## DRAGERS | SUPPORTS

### GLASKLEM GEPLOODID PINCE-VERRE PLIÉ

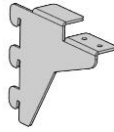

ART. N° ART. N°	DIKTE ÉPAISSEUR	DIEPTE PROFONDEUR	BREEDTE LARGEUR	HOOGTE HAUTEUR	MATERIAAL MATIÈRE	AFWERKING FINITION	STOCK STOCK
VH7041.55	2 mm  voor glas 8mm pour verre de 8 mm	112 mm  max. diepte glas: 250 mm profondeur max. du verre : 250 mm	22 mm	100 mm	RVS   inox	geborsteld   brossé paar   pair	✓

### CONFECTIERAAM MET TABLEDRAGER CADRE DE CONFECTION AVEC SUPPORT POUR TABLETTE



ART. N° ART. N°	Ø	DIEPTE PROFONDEUR	LENGTE LONGUEUR	MATERIAAL MATIÈRE	AFWERKING FINITION	STOCK STOCK
VH7283.55	25 mm	330 mm	1190 mm	RVS   inox	geborsteld   brossé	

### HANGBAR ROND BARRE DE CONFECTION RONDE

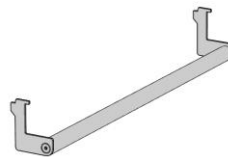

ART. N° ART. N°	Ø	LENGTE LONGUEUR	MATERIAAL MATIÈRE	AFWERKING FINITION	STOCK STOCK
VH3027.55	25 mm	600 mm	RVS   inox	geborsteld   brossé	

Voor tabletdrager omgeplooid 330 mm  
Pour support pour tablette pliée 330 mm



VH7042.55	25 mm	1190 mm	RVS   inox	geborsteld   brossé	Voor tabletdrager omgeplooid 330 mm Pour support pour tablette pliée 330 mm
-----------	-------	---------	------------	---------------------	--

# HARZ INBOUW | HARZ ENCASTRABLE

## DRAGERS | SUPPORTS

### CONFECTIERAAM CADRE DE CONFECTION AVEC

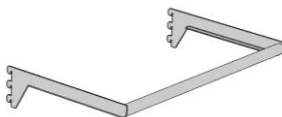

ART. N° ART. N°	Ø	DIEPTE PROFONDEUR	LENGTE LONGUEUR	MATERIAAL MATIÈRE	AFWERKING FINITION	KLEUR COULEUR	STOCK STOCK
VH70585.55	25 mm	330 mm	600 mm	RVS   inox	geborsteld   brossé		
VH70585.9005	25 mm	330 mm	600 mm	staal   acier	gelakt   laqué	zwart   noir *	

andere afmetingen  
op aanvraag  
autres dimensions  
sur demande

VH7257.55	25 mm	330 mm	1190 mm	RVS   inox	geborsteld   brossé		
-----------	-------	--------	---------	------------	---------------------	--	--

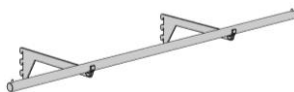

### FRONTDRAGER ROND MET PIN BRAS ROND AVEC POINT



ART. N° ART. N°	Ø	LENGTE LONGUEUR	MATERIAAL MATIÈRE	AFWERKING FINITION	KLEUR COULEUR	STOCK STOCK
VH7024.55	20 mm	200 mm	RVS   inox	geborsteld   brossé		✓
VH7024.9005	20 mm	200 mm	staal   acier	gelakt   laqué	zwart   noir *	✓
VH7025.55	20 mm	280 mm	RVS   inox	geborsteld   brossé		✓
VH7025.9005	20 mm	280 mm	staal   acier	gelakt   laqué	zwart   noir *	✓
VH7026.55	20 mm	330 mm	RVS   inox	geborsteld   brossé		✓
VH7026.9005	20 mm	330 mm	staal   acier	gelakt   laqué	zwart   noir *	✓

### FRONTDRAGER SCHUIN BRAS INCLINÉ

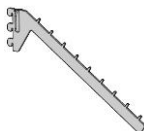

ART. N° ART. N°	DIEPTE PROFONDEUR	MATERIAAL MATIÈRE	AFWERKING FINITION	STOCK STOCK
VH7011.55	330 mm	RVS   inox	geborsteld   brossé	✓

9 haken  
9 crochets

\* mogelijk in alle poederlak kleuren, prijs op aanvraag | disponible dans toutes les couleurs de laques en poudre, prix sur demande

# HARZ INBOUW | HARZ ENCASTRABLE

## DRAGERS | SUPPORTS

### DWARSBALK BARRE DE CHARGE

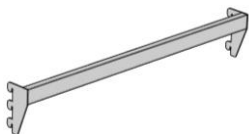

ART. N° ART. N°	DIKTE ÉPAISSEUR	LENGTE LONGUEUR	HOOGTE HAUTEUR	MATERIAAL MATIÈRE	AFWERKING FINITION	KLEUR COULEUR	STOCK STOCK
VH7057.55	15 mm	600 mm	30 mm	RVS   inox	geborsteld   brossé		✓
VH7057.9005	15 mm	600 mm	30 mm	staal   acier	gelakt   laqué	zwart   noir *	✓

andere afmetingen  
op aanvraag  
autres dimensions  
sur demande

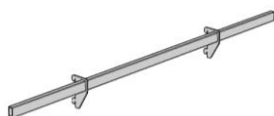

VH7067.55	15 mm	1190 mm	30 mm	RVS   inox	geborsteld   brossé		
-----------	-------	---------	-------	------------	---------------------	--	--

### FRONTDRAGER BLISTER BRAS BLISTER



ART. N° ART. N°	Ø	LENGTE LONGUEUR	MATERIAAL MATIÈRE	AFWERKING FINITION	STOCK STOCK
KOL7086.55	6 mm	120 mm	RVS   inox	geborsteld   brossé	

voor dwarsbalk  
pour barre de charge

### FRONTDRAGER DRAADBLISTER BRAS BLISTER



ART. N° ART. N°	Ø	LENGTE LONGUEUR	MATERIAAL MATIÈRE	AFWERKING FINITION	STOCK STOCK
KOL7133.33	6 mm	150 mm	staal   acier	gegelvaniseerd   galvanisé	✓
KOL7143.33	6 mm	150 mm	staal   acier	gegelvaniseerd   galvanisé	✓ met prijstag   avec porte-etiquette
KOL7136.33	4 mm	150 mm	staal   acier	gegelvaniseerd   galvanisé	✓ dubbel   double
KOL7146.33	4 mm	150 mm	staal   acier	gegelvaniseerd   galvanisé	✓ dubbel met prijstag   double avec porte-etiquette
KOL7134.33	6 mm	220 mm	staal   acier	gegelvaniseerd   galvanisé	✓
KOL7144.33	6 mm	220 mm	staal   acier	gegelvaniseerd   galvanisé	✓ met prijstag   avec porte-etiquette
KOL7137.33	4 mm	220 mm	staal   acier	gegelvaniseerd   galvanisé	✓ dubbel   double
KOL7147.33	4 mm	220 mm	staal   acier	gegelvaniseerd   galvanisé	✓ dubbel met prijstag   double avec porte-etiquette

voor dwarsbalk  
pour barre de charge

\* mogelijk in alle poederlak kleuren, prijs op aanvraag | disponible dans toutes les couleurs de laques en poudre, prix sur demande

# HARZ INBOUW | HARZ ENCASTRABLE

## DRAGERS | SUPPORTS

### FRONTDRAGER ROND MET PIN BRAS ROND AVEC POINT



ART. N° ART. N°	Ø	LENGTE LONGUEUR	MATERIAAL MATIÈRE	AFWERKING FINITION	STOCK STOCK
KOL7091.55	20 mm	100 mm	RVS   inox	geborsteld   brossé	
KOL7088.55	10 mm	150 mm	RVS   inox	geborsteld   brossé	
KOL7089.55	10 mm	200 mm	RVS   inox	geborsteld   brossé	
KOL7090.55	10 mm	300 mm	RVS   inox	geborsteld   brossé	
KOL7092.55	20 mm	300 mm	RVS   inox	geborsteld   brossé	

voor dwarsbalk  
pour barre de charge

### FRONTDRAGER MET LIP BRAS AVEC LIP



ART. N° ART. N°	DIKTE ÉPAISSEUR	LENGTE LONGUEUR	HOOGTE HAUTEUR	MATERIAAL MATIÈRE	AFWERKING FINITION	KLEUR COULEUR	STOCK STOCK
KOL7153.9005	15 mm	150 mm	30 mm	staal   acier	gelakt   laqué	zwart   noir *	✓
KOL7156.9005	15 mm	330 mm	30 mm	staal   acier	gelakt   laqué	zwart   noir *	✓

voor dwarsbalk  
pour barre de charge

### FRONTDRAGER SCHUIN BRAS INCLINÉ

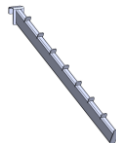

ART. N° ART. N°	DIEPTE PROFONDEUR	MATERIAAL MATIÈRE	AFWERKING FINITION	KLEUR COULEUR	STOCK STOCK
KOL7157.9005	330 mm	staal   acier	gelakt   laqué	zwart   noir *	✓

8 haken  
8 crochets

voor dwarsbalk  
pour barre de charge

\* mogelijk in alle poederlak kleuren, prijs op aanvraag | disponible dans toutes les couleurs de laques en poudre, prix sur demande